



Výška kachlů řady KL: **22** cm, **25** cm, **28** cm, **44** cm

Základní univerzální kachel pro všestranné použití v kombinaci se všemi vzory z nabídky i jako samostatný vzor. Možné využití jako doplňkový prvek pro řezání a individuální atypické úpravy.

Rozměr **22 x 44 cm** - štíhlý formát, je v tomto vzoru unikátním kachlem vyvinutým pro moderní kamnářské stavby s důrazem na strohou eleganci.













**Doporučené glazury:** transparentní i krycí, lesklé, matné, efektní

**Doporučené modely říms:** Elegant, Modern, Harmonie, Optim











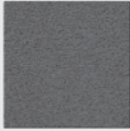

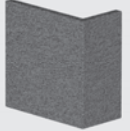
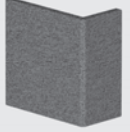
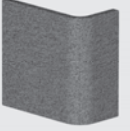

# KLASIK HLADKÝ | 22 - 25 - 28

Náhled	Kód výrobku	Název	Rozměr (cm)	Poznámky	Hmot. (kg)	Výrobní číslo	Jednotky
	KL - C - 22	Kachel KLASIK HLADKÝ	22x22	-	2	0100 220220	1
	KL - C - 25		22x25		2,3	0110 250220	1,2
	KL - C - 28		22x28		2,6	0120 280220	1,4
	KL - P - 22	Kachel poloviční	11x22	-	1,1	0100 220110	0,8
	KL - P - 25		11x25		1,3	0110 250110	0,9
	KL - P - 28		11x28		1,5	0120 280110	1
	KL - P - 11	Kachel 11x11	11x11	-	0,6	0100 110110	0,6
	KL - CP - R0,2 - 22	Roh celý půl R0,2	22x11x22	R 0,2	2,8	0100 220002	1,8
	KL - CP - R0,2 - 25		22x11x25		3	0110 250002	2
	KL - CP - R0,2 - 28		22x11x28		3,3	0120 280002	2,2
	KL - CP - R1 - 22	Roh celý půl R1	22x11x22	R 1,0	2,8	0100 220010	1,8
	KL - CP - R1 - 25		22x11x25		3	0110 250010	2
	KL - CP - R1 - 28		22x11x28		3,3	0120 280010	2,2
	KL - CP - R4 - 22	Roh celý půl R4	22x11x22	R 4,0	2,8	0100 220040	1,8
	KL - CP - R4 - 25		22x11x25		3	0110 250040	2
	KL - CP - R4 - 28		22x11x28		3,3	0120 280040	2,2
	KL - PP - R0,2 - 22	Roh půl půl R0,2	11x11x22	R 0,2	1,9	0100 220R02	1,6
	KL - PP - R0,2 - 25		11x11x25		2,3	0110 250R02	1,8
	KL - PP - R0,2 - 28		11x11x28		2,5	0120 280R02	2
	KL - PP - R1 - 22	Roh půl půl R1	11x11x22	R 1,0	1,9	0100 220R10	1,6
	KL - PP - R1 - 25		11x11x25		2,3	0110 250R10	1,8
	KL - PP - R1 - 28		11x11x28		2,5	0120 280R10	2
	KL - PP - R4 - 22	Roh půl půl R4	11x11x22	R 4,0	1,9	0100 220R40	1,6
	KL - PP - R4 - 25		11x11x25		2,3	0110 250R40	1,8
	KL - PP - R4 - 28		11x11x28		2,5	0120 280R40	2
	KL - PP - R6,5 - 22	Roh půl půl R6,5	11x11x22	R 6,5	1,9	0100 220R65	1,6
	KL - PP - R6,5 - 25		11x11x25		2,3	0110 250R65	1,8
	KL - PP - R6,5 - 28		11x11x28		2,5	0120 280R65	2
	KL - PP - Z1 - 22	Roh půl půl zkosení Z1	11x11x22	zkosení Z1	1,9	0100 220090	1,6
	KL - PP - Z1 - 25		11x11x25		2	0110 250090	1,8
	KL - PP - Z1 - 28		11x11x28		2,1	0120 280090	2
	KL - PP - 45 - 22	Roh půl půl 45°	11/11x22	45°	2	0100 220135	1,6
	KL - PP - 45 - 25		11/11x25		2,2	0110 250135	1,8
	KL - PP - 45 - 28		11/11x28		2,5	0120 280135	2

Náhled	Kód výrobku	Název	Rozměr (cm)	Poznámky	Hmot. (kg)	Výrobní číslo	Jednotky
	KL - C - C - 22	Kachel čistící - kompletní	22x22	hranatý tvar	2	0100 220220C	1,4
	KL - C - C - 25		22x25		2,2	0110 250220C	1,6
	KL - C - C - 28		22x28		2,5	0120 280220C	1,8
	KL - C - CR - 22	Kachel čistící - rám	22x22	hranatý tvar	1,3	0100 220220C1	0,8
	KL - C - CR - 25		22x25		1,4	0110 250220C1	0,9
	KL - C - CR - 28		22x28		1,5	0120 280220C1	1
	KL - C - CV - 22	Víko čistící - plné	16x16	hranatý tvar	0,7	0100 220220C2	0,6
	KL - C - CV - 25		16x19		0,8	0110 250220C2	0,7
	KL - C - CV - 28		16x22		1	0120 280220C2	0,8
	KL - C - CL - 22	Clona pro kachel	-	-	0,7	0100 220220C3	0,4
	KL - C - CL - 25		-		0,8	0110 250220C3	0,5
	KL - C - CL - 28		-		0,9	0120 280220C3	0,6
	KL - C - K - 22	Kachel čistící - kompletní	22x22	kulatý tvar	2,9	0100 220082	1,4
	KL - C - KR - 22	Kachel čistící - rám	22x22	kulatý tvar	2,2	0100 220080	0,8
	KL - C - KZ - 22	Zátka čistící	Ø12/9	kulatý tvar	0,7	0100 220081	0,6
	KL - C - V1 - 22	Kachel větrací - pravidelná drážka	22x22	průřez 87 cm <sup>2</sup>	1,7	0100 220220V1	1,2
	KL - C - V1 - 25		22x25	průřez 108 cm <sup>2</sup>	1,8	0110 250220V1	1,4
	KL - C - V1 - 28		22x28	průřez 108 cm <sup>2</sup>	2,1	0120 280220V1	1,6
	KL - C - V5 - 22	Kachel větrací - mřížka	22x22	průřez 102 cm <sup>2</sup>	1,6	0100 220220V5	1,2
	KL - C - V5 - 25		22x25	průřez 102 cm <sup>2</sup>	1,9	0110 250220V5	1,4
	KL - C - V5 - 28		22x28	průřez 153 cm <sup>2</sup>	2	0120 280220V5	1,6
	KL - C - V8 - 22	Kachel větrací - šikmá drážka	22x22	průřez 94 cm <sup>2</sup>	1,6	0100 220220V8	1,2
	KL - C - V8 - 25		22x25	průřez 97 cm <sup>2</sup>	1,9	0110 250220V8	1,4
	KL - C - V8 - 28		22x28	průřez 129 cm <sup>2</sup>	2	0120 280220V8	1,6
	KL - C - V9 - 22	Kachel větrací - svislá drážka	22x22	průřez 118 cm <sup>2</sup>	1,5	0100 220220V9	1,2
	KL - C - V9 - 25		22x25	průřez 144 cm <sup>2</sup>	1,7	0110 250220V9	1,4
	KL - C - V9 - 28		22x28	průřez 144 cm <sup>2</sup>	2	0120 280220V9	1,6
	KL - C - V2 - 22	Kachel větrací - nepravidelná drážka	22x22	průřez 77 cm <sup>2</sup>	1,7	0100 220220V2	1,2

Náhled	Kód výrobku	Název	Rozměr (cm)	Poznámky	Hmot. (kg)	Výrobní číslo	Jednotky
	KL - C - V3 - 22	Kachel větrací - čtverce	22x22	průřez 48 cm <sup>2</sup>	1,8	0100 220220V3	1,2
	KL - C - V4 - 22	Kachel větrací - plamen	22x22	průřez 76 cm <sup>2</sup>	1,6	0100 220220V4	1,2
	KL - C - V6 - 22	Kachel větrací - motiv	22x22	průřez 58 cm <sup>2</sup>	1,6	0100 220220V6	1,2
	KL - C - V10 - 28	Kachel větrací - strom	22x28	průřez 111 cm <sup>2</sup>	2,1	0120 280220V10	2
	KL - C - CV1 - 22	Víko čistící / větrací - pravidelná drážka	16x16	průřez 60 cm <sup>2</sup>	0,6	0100 220220CV1	0,6
	KL - C - CV2 - 22	Víko čistící / větrací - nepravidelná drážka	16x16	průřez 53 cm <sup>2</sup>	0,6	0100 220220CV2	0,6
	KL - C - CV3 - 22	Víko čistící / větrací - čtverce	16x16	průřez 26 cm <sup>2</sup>	0,6	0100 220220CV3	0,6
	KL - C - CV4 - 22	Víko čistící / větrací - plamen	16x16	průřez 39 cm <sup>2</sup>	0,6	0100 220220CV4	0,6
	KL - C - CV5 - 22	Víko čistící / větrací - mřížka	16x16	průřez 54 cm <sup>2</sup>	0,6	0100 220220CV5	0,6
	KL - C - CV6 - 22	Víko čistící / větrací - motiv	16x16	průřez 31 cm <sup>2</sup>	0,6	0100 220220CV6	0,6
	KL - C - CV8 - 22	Víko čistící / větrací - šikmá drážka	16x16	průřez 48 cm <sup>2</sup>	0,6	0100 220220CV8	0,6
	KL - C - CV9 - 22	Víko čistící / větrací - svislá drážka	16x16	průřez 61 cm <sup>2</sup>	0,6	0100 220220CV9	0,6

Náhled	Kód výrobku	Název	Rozměr (cm)	Poznámky	Hmot. (kg)	Výrobní číslo	Jednotky
	KL - C - 0 - 22	Kachel omítací	22x22	-	2	0100 392003P	0,7
	KL - C - 0 - 25		22x25		2,3	0110 250220P	0,9
	KL - C - 0 - 28		22x28		2,6	0120 280220P	1,1
	KL - P - 0 - 22	Kachel poloviční - omítací	11x22	-	1,1	0100 392004P	0,5
	KL - P - 0 - 25		11x25		1,3	0110 250110P	0,6
	KL - P - 0 - 28		11x28		1,5	0120 280110P	0,7
	KL - CP - R0,2 - 0 - 22	Roh celý půl R0,2 - omítací	22x11x22	R 0,2	2,8	0100 220002P	1,5
	KL - CP - R0,2 - 0 - 25		22x11x25		3	0110 250002P	1,7
	KL - CP - R0,2 - 0 - 28		22x11x28		3,3	0120 280002P	1,9
	KL - CP - R1 - 0 - 22	Roh celý půl R1 - omítací	22x11x22	R 1,0	2,8	0100 220010P	1,5
	KL - CP - R1 - 0 - 25		22x11x25		3	0110 250010P	1,7
	KL - CP - R1 - 0 - 28		22x11x28		3,3	0120 280010P	1,9
	KL - CP - R4 - 0 - 22	Roh celý půl R4 - omítací	22x11x22	R 4,0	2,8	0100 220040P	1,5
	KL - CP - R4 - 0 - 25		22x11x25		3	0110 250040P	1,7
	KL - CP - R4 - 0 - 28		22x11x28		3,3	0120 280040P	1,9
	KL - PP - R0,2 - 0 - 22	Roh půl půl R0,2 - omítací	11x11x22	R 0,2	1,9	0100 220R02P	1,3
	KL - PP - R0,2 - 0 - 25		11x11x25		2,3	0110 250R02P	1,5
	KL - PP - R0,2 - 0 - 28		11x11x28		2,5	0120 280R02P	1,7
	KL - PP - R1 - 0 - 22	Roh půl půl R1 - omítací	11x11x22	R 1,0	1,9	0100 392010P	1,3
	KL - PP - R1 - 0 - 25		11x11x25		2,3	0110 250R10P	1,5
	KL - PP - R1 - 0 - 28		11x11x28		2,5	0120 280R10P	1,7
	KL - PP - R4 - 0 - 22	Roh půl půl R4 - omítací	11x11x22	R 4,0	1,9	0100 392040P	1,3
	KL - PP - R4 - 0 - 25		11x11x25		2,3	0110 250R40P	1,5
	KL - PP - R4 - 0 - 28		11x11x28		2,5	0120 280R40P	1,7
	KL - PP - R6,5 - 0 - 22	Roh půl půl R6,5 - omítací	11x11x22	R 6,5	1,9	0100 392065P	1,3
	KL - PP - R6,5 - 0 - 25		11x11x25		2,3	0110 250R65P	1,5
	KL - PP - R6,5 - 0 - 28		11x11x28		2,5	0120 280R65P	1,7
	KL - PP - Z1 - 0 - 22	Roh půl půl úkos Z1 - omítací	11x11x22	zkosení Z1	1,9	0100 220090P	1,3
	KL - PP - Z1 - 0 - 25		11x11x25		2	0110 250090P	1,5
	KL - PP - Z1 - 0 - 28		11x11x28		2,1	0120 280090P	1,7
	KL - PP - 45 - 0 - 22	Roh půl půl 45° - omítací	11/11x22	45°	2	0100 220135P	1,3
	KL - PP - 45 - 0 - 25		11/11x25		2,2	0110 250135P	1,5
	KL - PP - 45 - 0 - 28		11/11x28		2,5	0120 280135P	1,7

Náhled	Kód výrobku	Název	Rozměr (cm)	Poznámky	Hmot. (kg)	Výrobní číslo	Jednotky
	KL - C - M1 - 22	Kachel dekorativní M1	22x22	-	2	0100 220220M1	1
	KL - C - M2 - 22	Kachel dekorativní M2	22x22	-	2	0100 220220M2	1
	KL - C - M3 - 22	Kachel dekorativní M3	22x22	-	2	0100 220220M3	1
	KL - C - M4 - 22	Kachel dekorativní M4	22x22	-	2	0100 220220M4	1

## Dekorativní sestava

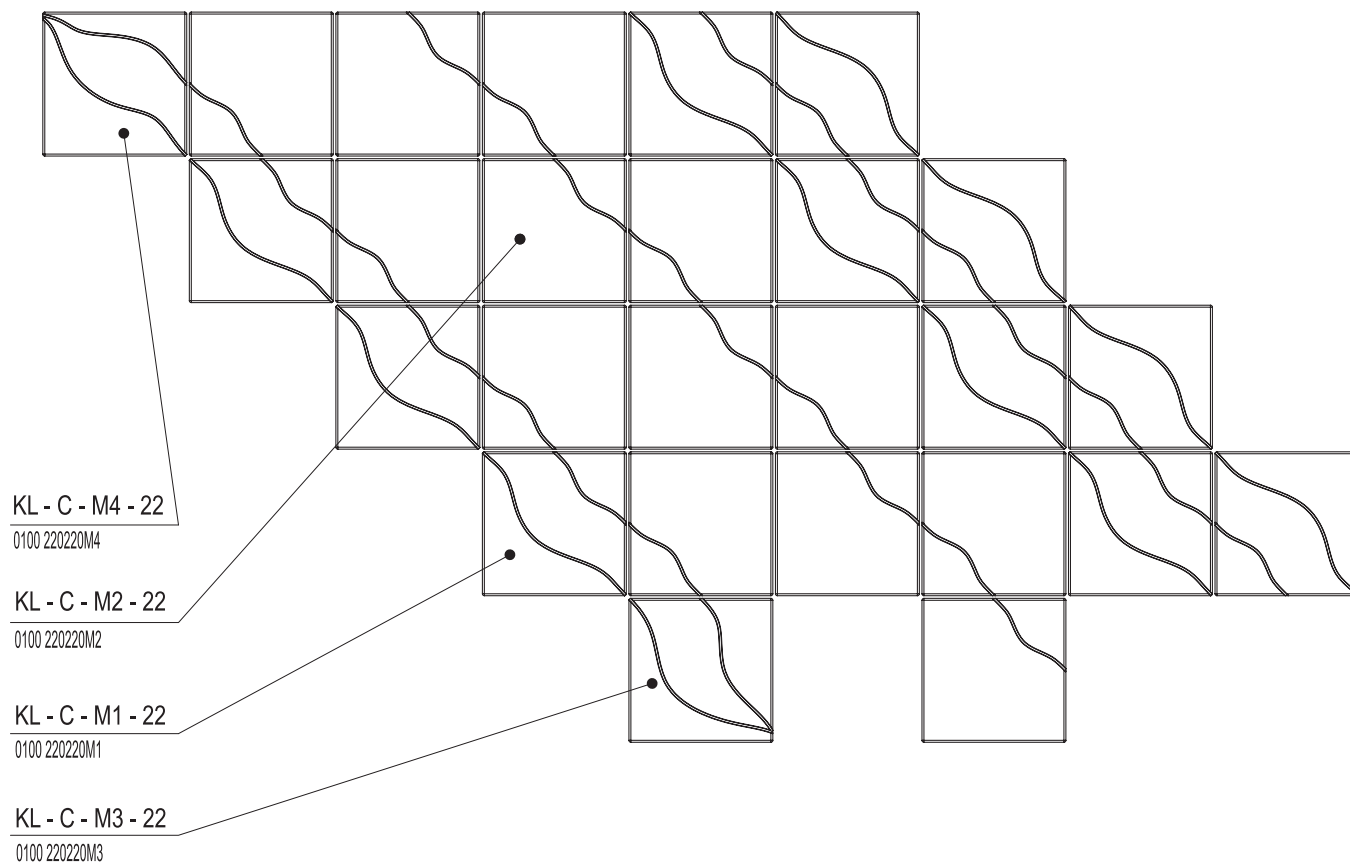

Rozměry v cm.

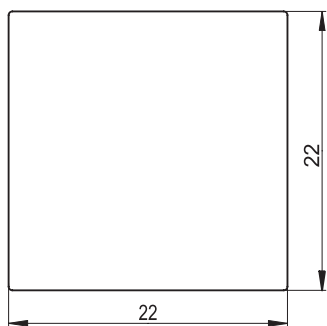

výška 22 cm

KL - CP - R0,2 - 22  
0100 220002

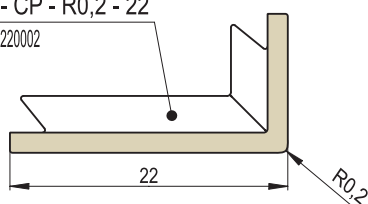

KL - CP - R1 - 22  
0100 220010

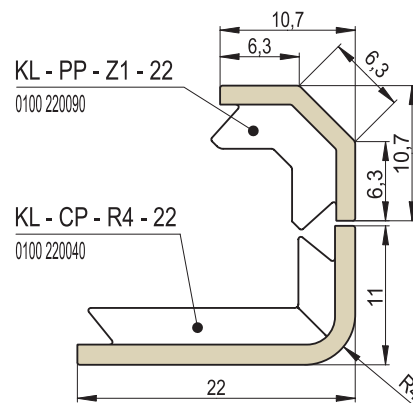
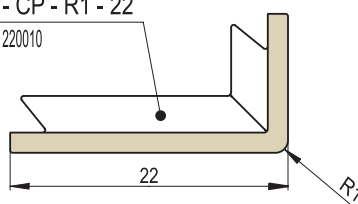

KL - PP - Z1 - 22  
0100 220090

KL - CP - R4 - 22  
0100 220040

KL - PP - R4 - 22  
0100 220R40

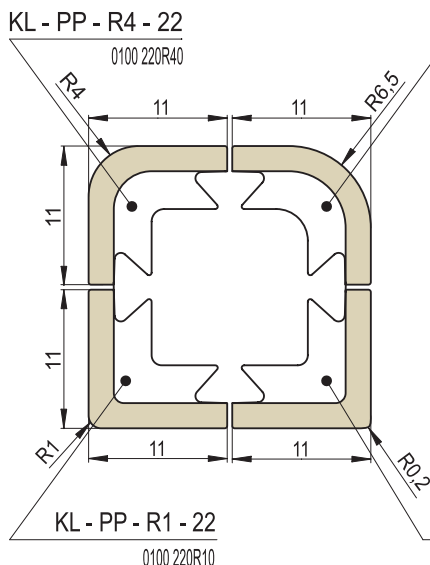

KL - PP - R6,5 - 22  
0100 220R65

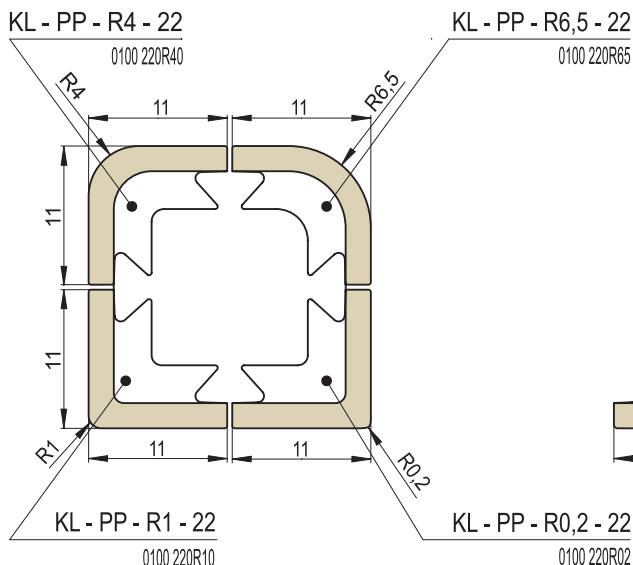

KL - PP - R1 - 22  
0100 220R10

KL - PP - R0,2 - 22  
0100 220R02

KL - PP - 45 - 22  
0100 220135

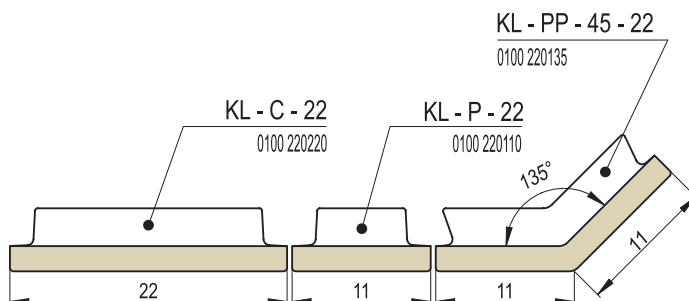

KL - C - 22  
0100 220220

KL - P - 22  
0100 220110

## Čistící kachel a clona

KL - C - CR - 22  
0100 220220 C1

KL - C - CV - 22  
0100 220220 C2

KL - C - C - 22  
0100 220220 C

KL - C - KZ - 22  
0100 220081

KL - C - KR - 22  
0100 220080

KL - C - CL - 22  
0100 220220 C3

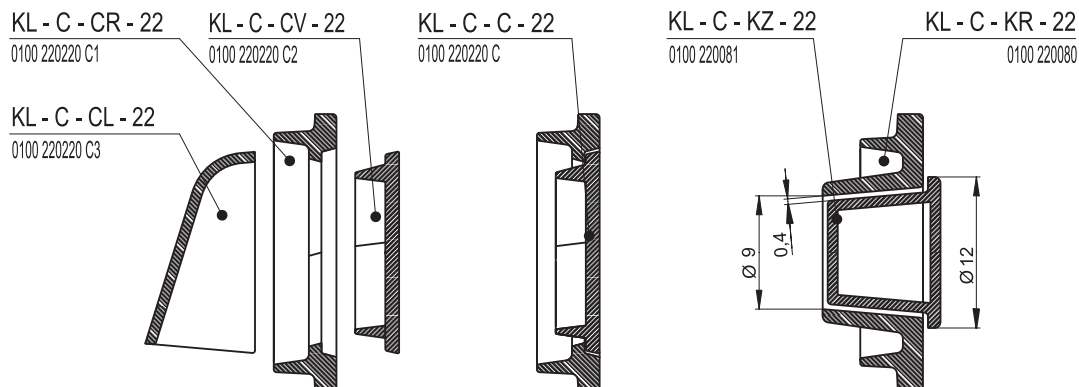

Rozměry v cm.

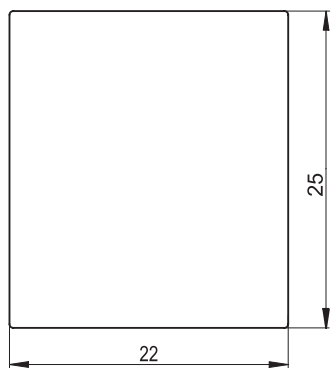

výška 25 cm

KL - CP - R0,2 - 25  
0110 250002

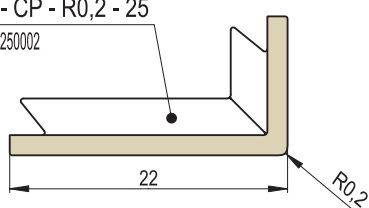

KL - CP - R1 - 25  
0110 250010

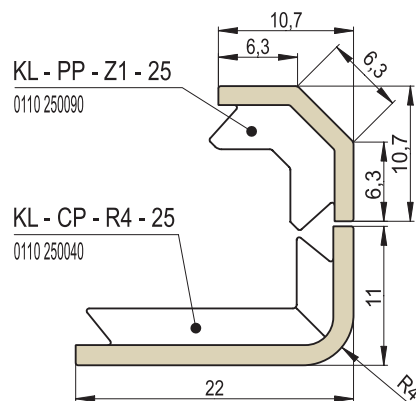
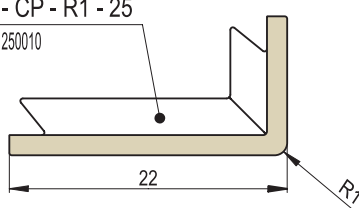

KL - PP - Z1 - 25  
0110 250090

KL - CP - R4 - 25  
0110 250040

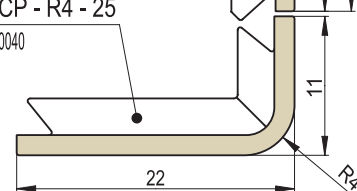

2 | TRADIČNÍ A KLASICKÉ KACHLE

KL - PP - R4 - 25  
0110 250R40

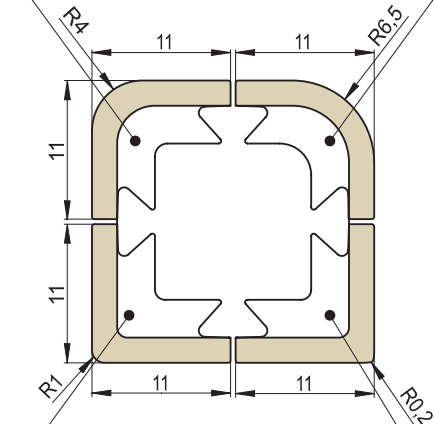

KL - PP - R6,5 - 25  
0110 250R65



KL - PP - 45 - 25  
0110 250135

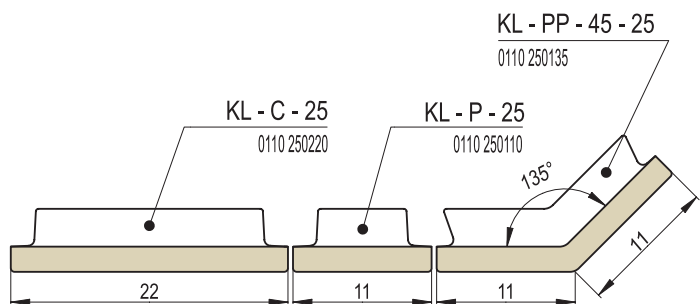

KL - C - 25  
0110 250220

KL - P - 25  
0110 250110

KL - PP - R1 - 25  
0110 250R10

KL - PP - R0,2 - 25  
0110 250R02

## Čistící kachel a clona

KL - C - CL - 25  
0110 250220 C3

KL - C - CR - 25  
0110 250220 C1

KL - C - CV - 25  
0110 250220 C2

KL - C - C - 25  
0110 250220 C

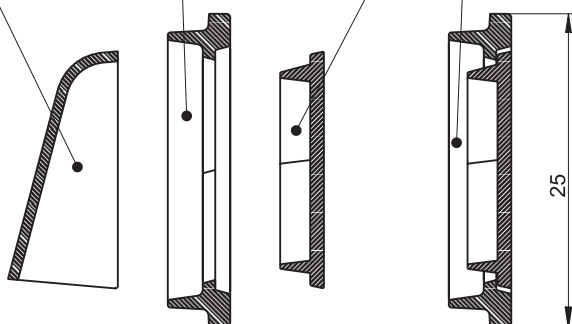

Rozměry v cm.



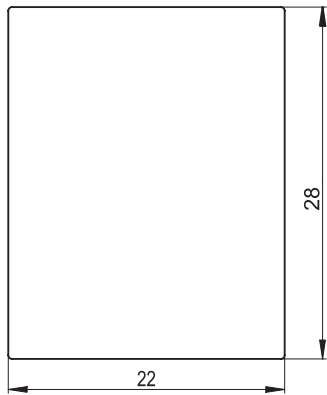

výška 28 cm

KL - CP - R0,2 - 28  
0120 280002

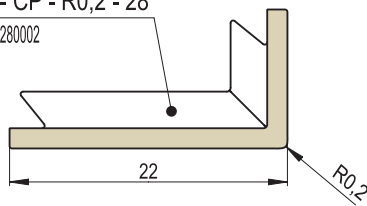

KL - CP - R1 - 28  
0120 280010

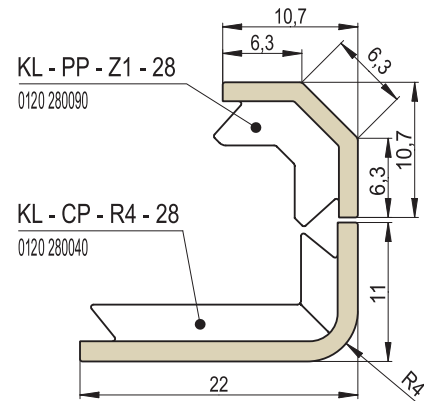
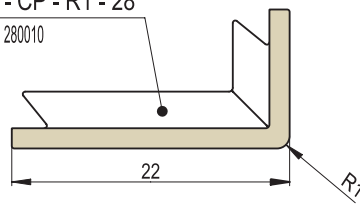

KL - CP - R4 - 28  
0120 280040

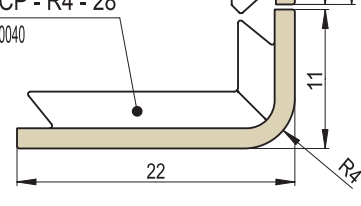

KL - PP - R4 - 28  
0120 280R40

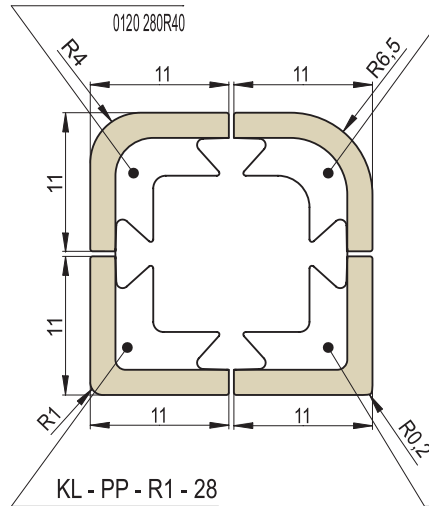

KL - PP - R6,5 - 28  
0120 280R65



KL - PP - R1 - 28  
0120 280R10

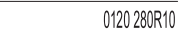

KL - PP - R0,2 - 28  
0120 280R02



KL - PP - 45 - 28  
0120 280135

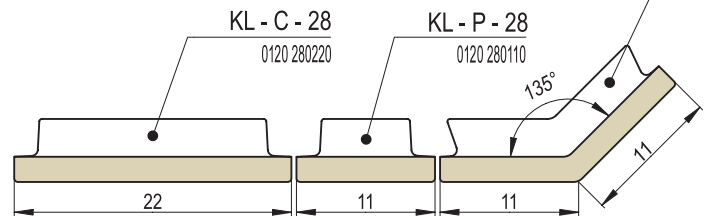

KL - C - 28  
0120 280220



KL - P - 28  
0120 280110



## Čistící kachel a clona

KL - C - CL - 28  
0120 280220 C3

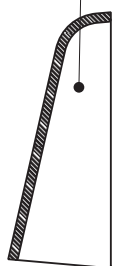

KL - C - CR - 28  
0120 280220 C1



KL - C - CV - 28  
0120 280220 C2



KL - C - C - 28  
0120 280220 C

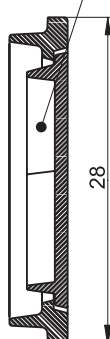

Rozměry v cm.



Náhled	Kód výrobku	Název	Rozměr (cm)	Poznámky	Hmot. (kg)	Výrobní číslo	Jednotky
	KL - P29 - 22	Kachel R29 pozitivní	29,2/8x22		2,1	0200 135330	1,2
	KL - P29 - 25		29,2/8x25		2,6	0210 250R29	1,4
	KL - P29 - 28		29,2/8x28		2,9	0220 280R29	1,6
	KL - P43 - 22	Kachel R43 pozitivní	43,2/12x22		2,1	0200 135440	1,2
	KL - P43 - 25		43,2/12x25		2,6	0210 250R43	1,4
	KL - P43 - 28		43,2/12x28		2,9	0220 280R43	1,6
	KL - P54 - 22	Kachel R54 pozitivní	53,8/15x22		2,1	0200 135550	1,2
	KL - P54 - 25		53,8/15x25		2,6	0210 250R54	1,4
	KL - P54 - 28		53,8/15x28		2,9	0220 280R54	1,6
	KL - P65 - 22	Kachel R65 pozitivní	64,5/18x22		2,1	0200 135660	1,2
	KL - P65 - 25		64,5/18x25		2,6	0210 250R65	1,4
	KL - P65 - 28		64,5/18x28		2,9	0220 280R65	1,6
	KL - P72 - 22	Kachel R72 pozitivní	71,6/20x22		2,1	0200 135770	1,2
	KL - P72 - 25		71,6/20x25		2,6	0210 250R72	1,4
	KL - P72 - 28		71,6/20x28		2,9	0220 280R72	1,6
	KL - P86 - 22	Kachel R86 pozitivní	85,8/24x22		2,1	0200 135880	1,2
	KL - P86 - 25		85,8/24x25		2,6	0210 250R86	1,4
	KL - P86 - 28		85,8/24x28		2,9	0220 280R86	1,6
	KL - P29 - C - 22	Kachel R29 čistící - kompletní	29,2/8x22	-	2,1	0200 135330C	1,6
	KL - P43 - C - 22	Kachel R43 čistící - kompletní	43,2/12x22			0200 135440C	
	KL - P54 - C - 22	Kachel R54 čistící - kompletní	53,8/15x22			0200 135550C	
	KL - P65 - C - 22	Kachel R65 čistící - kompletní	64,5/18x22			0200 135660C	
	KL - P72 - C - 22	Kachel R72 čistící - kompletní	71,6/20x22			0200 135770C	
	KL - P86 - C - 22	Kachel R86 čistící - kompletní	85,8/24x22			0200 135880C	

Náhled	Kód výrobku	Název	Rozměr (cm)	Poznámky	Hmot. (kg)	Výrobní číslo	Jednotky
	KL - P29 - CR - 22	Kachel R29 čistící - rám	29,2/8x22	-	1,3	0200 135330C1	0,9
	KL - P43 - CR - 22	Kachel R43 čistící - rám	43,2/12x22			0200 135440C1	
	KL - P54 - CR - 22	Kachel R54 čistící - rám	53,8/15x22			0200 135550C1	
	KL - P65 - CR - 22	Kachel R65 čistící - rám	64,5/18x22			0200 135660C1	
	KL - P72 - CR - 22	Kachel R72 čistící - rám	71,6/20x22			0200 135770C1	
	KL - P86 - CR - 22	Kachel R86 čistící - rám	85,8/24x22			0200 135880C1	
	KL - P29 - CV - 22	Víko R29 čistící - plné	16x16	-	0,9	0200 135330C2	0,7
	KL - P43 - CV - 22	Víko R43 čistící - plné				0200 135440C2	
	KL - P54 - CV - 22	Víko R54 čistící - plné				0200 135550C2	
	KL - P65 - CV - 22	Víko R65 čistící - plné				0200 135660C2	
	KL - P72 - CV - 22	Víko R72 čistící - plné				0200 135770C2	
	KL - P86 - CV - 22	Víko R86 čistící - plné				0200 135880C2	
	KL - P29 - VV1 - 22	Víko R29 větrací - pravidelná drážka	16x16	průřez 60cm <sup>2</sup>	0,6	0200 135330CV1	0,7
	KL - P43 - VV1 - 22	Víko R43 větrací - pravidelná drážka				0200 135440CV1	
	KL - P54 - VV1 - 22	Víko R54 větrací - pravidelná drážka				0200 135550CV1	
	KL - P65 - VV1 - 22	Víko R65 větrací - pravidelná drážka				0200 135660CV1	
	KL - P72 - VV1 - 22	Víko R72 větrací - pravidelná drážka				0200 135770CV1	
	KL - P86 - VV1 - 22	Víko R86 větrací - pravidelná drážka				0200 135880CV1	



Náhled	Kód výrobku	Název	Rozměr (cm)	Poznámky	Hmot. (kg)	Výrobní číslo	Jednotky
	KL - P29 - VV9 - 22	Víko R29 větrací - svislá drážka	16x16	průřez 61cm <sup>2</sup>	0,6	0200 135330CV9	0,7
	KL - P43 - VV9 - 22	Víko R43 větrací - svislá drážka				0200 135440CV9	
	KL - P54 - VV9 - 22	Víko R54 větrací - svislá drážka				0200 135550CV9	
	KL - P65 - VV9 - 22	Víko R65 větrací - svislá drážka				0200 135660CV9	
	KL - P72 - VV9 - 22	Víko R72 větrací - svislá drážka				0200 135770CV9	
	KL - P86 - VV9 - 22	Víko R86 větrací - svislá drážka				0200 135880CV9	
	KL - P29 - V1 - 22	Kachel R29 větrací V1	29,2/8x22	průřez 87cm <sup>2</sup>	1,9	0200 135330V1	1,4
	KL - P43 - V1 - 22	Kachel R43 větrací V1	43,2/12x22			0200 135440V1	1,4
	KL - P54 - V1 - 22	Kachel R54 větrací V1	53,8/15x22			0200 135550V1	1,4
	KL - P65 - V1 - 22	Kachel R65 větrací V1	64,5/18x22			0200 135660V1	1,4
	KL - P72 - V1 - 22	Kachel R72 větrací V1	71,6/20x22			0200 135770V1	1,4
	KL - P86 - V1 - 22	Kachel R86 větrací V1	85,8/24x22			0200 135880V1	1,4
	KL - P29 - 0 - 22	Kachel R29 pozitivní - omítací	29,2/8x22		2,1	0200 135330P	0,9
	KL - P29 - 0 - 25		29,2/8x25		2,6	0210 250R29P	1,1
	KL - P29 - 0 - 28		29,2/8x28		2,9	0220 280R29P	1,3
	KL - P43 - 0 - 22	Kachel R43 pozitivní - omítací	43,2/12x22		2,1	0200 135440P	0,9
	KL - P43 - 0 - 25		43,2/12x25		2,6	0210 250R43P	1,1
	KL - P43 - 0 - 28		43,2/12x28		2,9	0220 280R43P	1,3
	KL - P54 - 0 - 22	Kachel R54 pozitivní - omítací	53,8/15x22		2,1	0200 135550P	0,9
	KL - P54 - 0 - 25		53,8/15x25		2,6	0210 250R54P	1,1
	KL - P54 - 0 - 28		53,8/15x28		2,9	0220 280R54P	1,3
	KL - P65 - 0 - 22	Kachel R65 pozitivní - omítací	64,5/18x22		2,1	0200 135660P	0,9
	KL - P65 - 0 - 25		64,5/18x25		2,6	0210 250R65P	1,1
	KL - P65 - 0 - 28		64,5/18x28		2,9	0220 280R65P	1,3
	KL - P72 - 0 - 22	Kachel R72 pozitivní - omítací	71,6/20x22		2,1	0200 135770P	0,9
	KL - P72 - 0 - 25		71,6/20x25		2,6	0210 250R72P	1,1
	KL - P72 - 0 - 28		71,6/20x28		2,9	0220 280R72P	1,3
	KL - P86 - 0 - 22	Kachel R86 pozitivní - omítací	85,8/24x22		2,1	0200 135880P	0,9
	KL - P86 - 0 - 25		85,8/24x25		2,6	0210 250R86P	1,1
	KL - P86 - 0 - 28		85,8/24x28		2,9	0220 280R86P	1,3

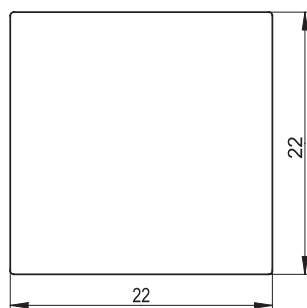

výška 22 cm

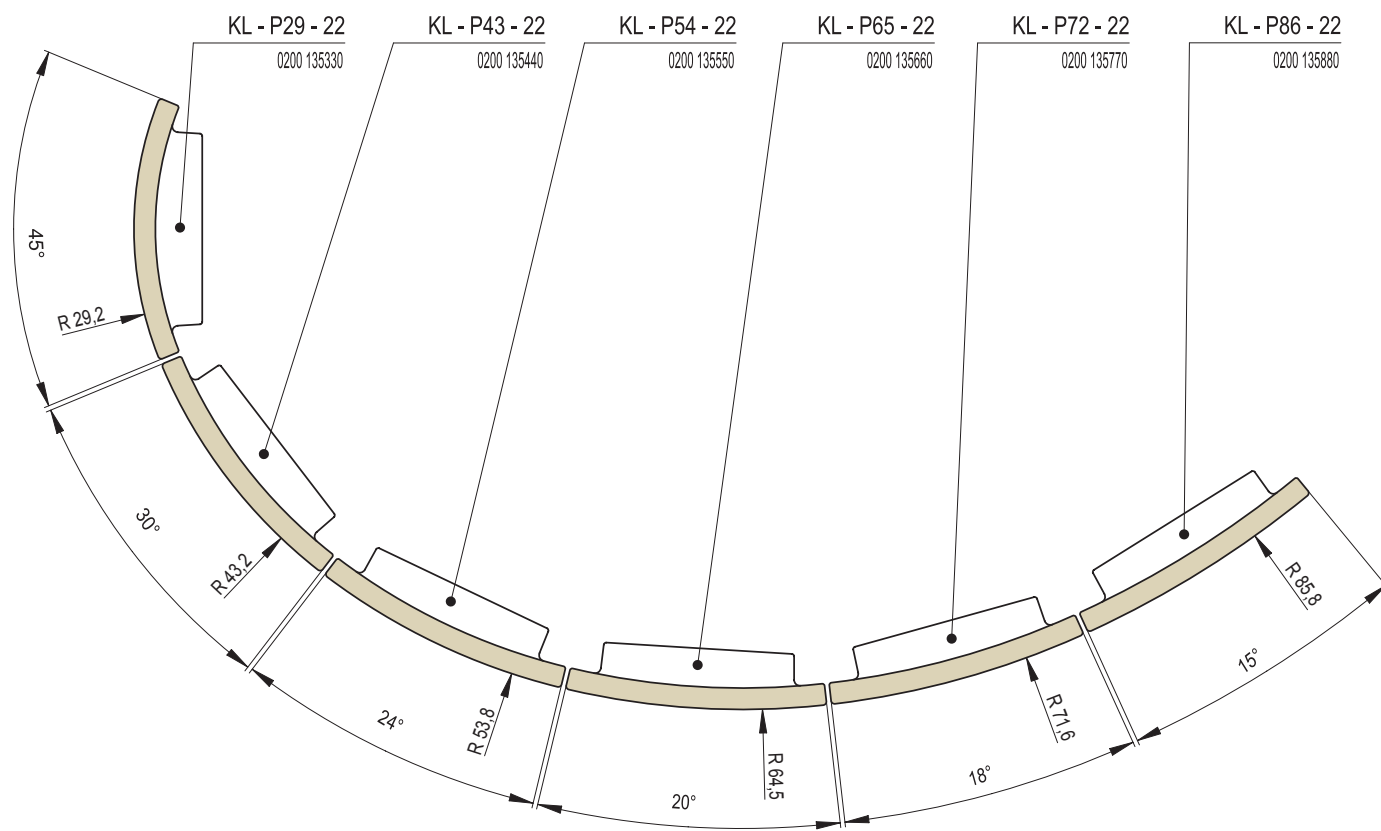

2 | TRADIČNÍ A KLASICKÉ KACHLE

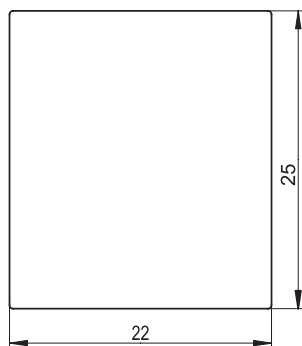

výška 25 cm

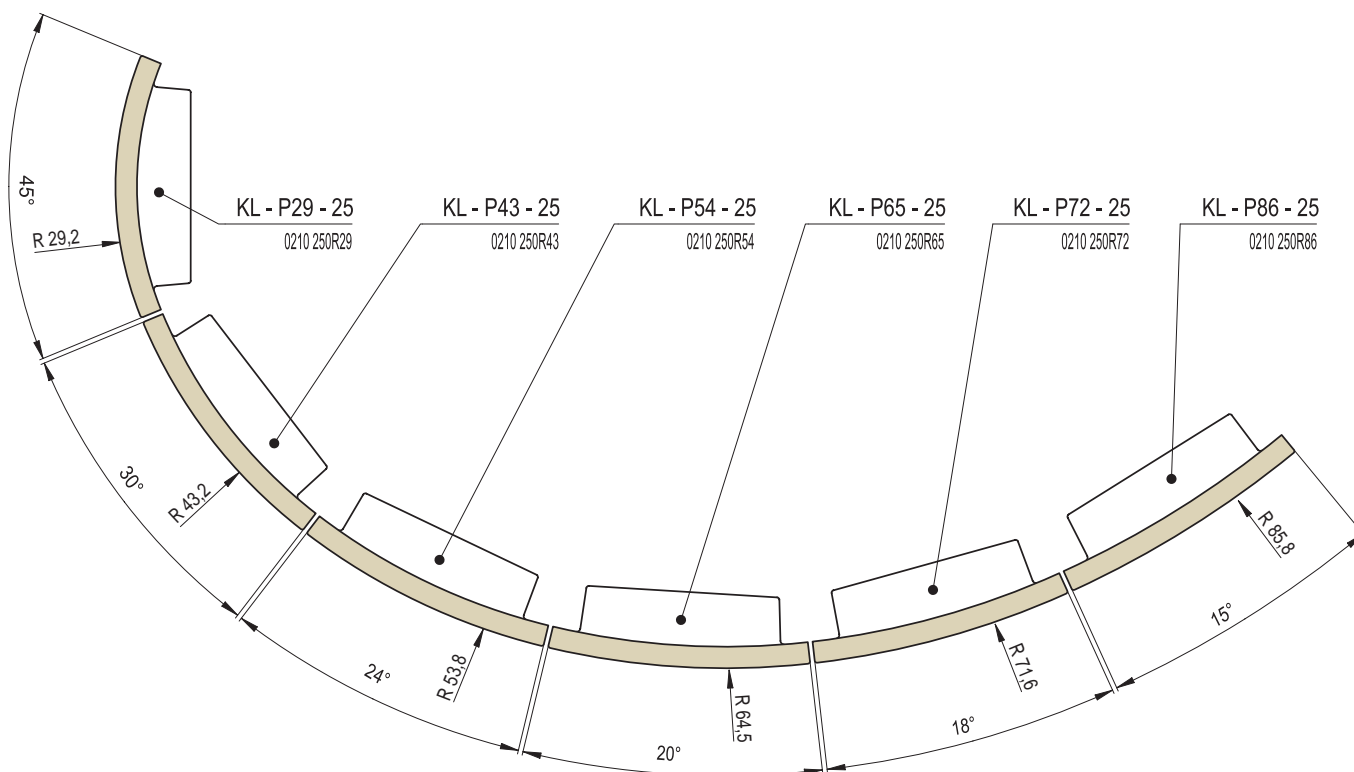

výška 28 cm

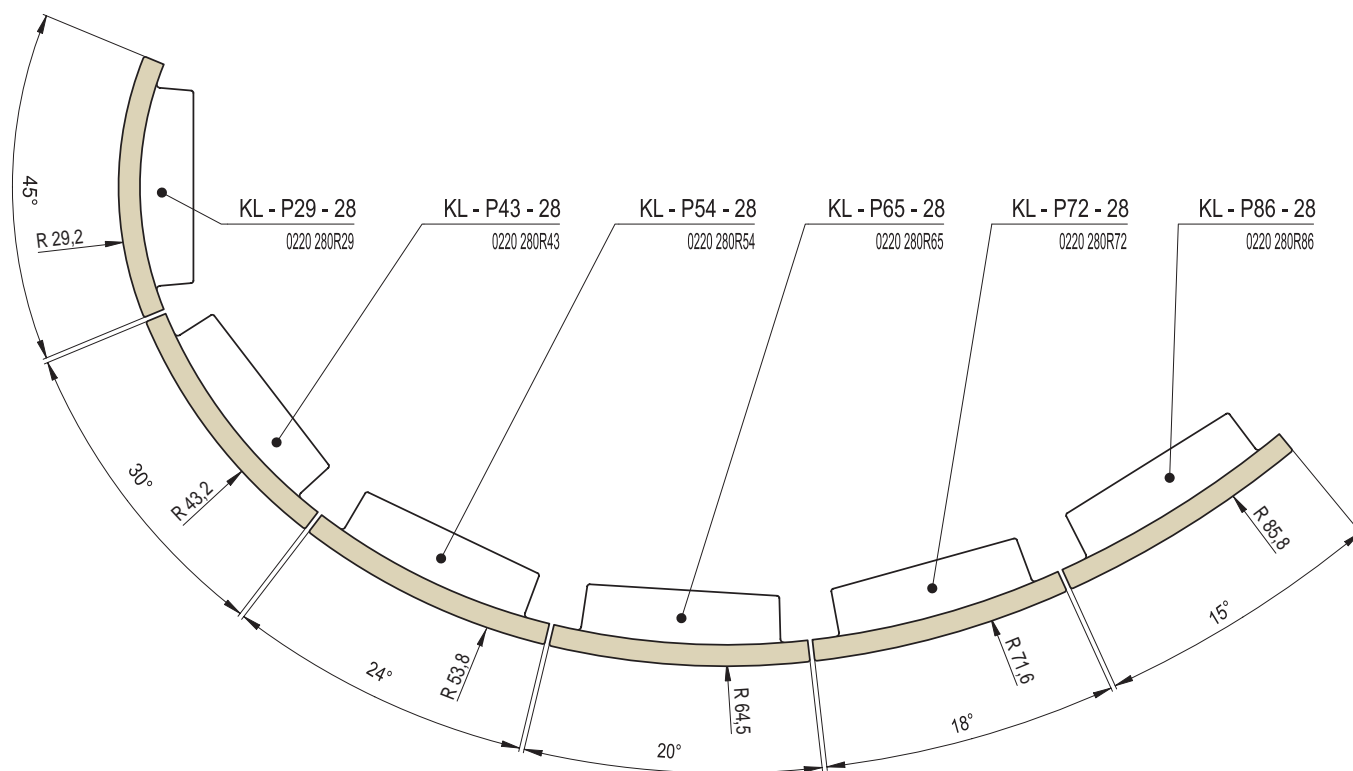
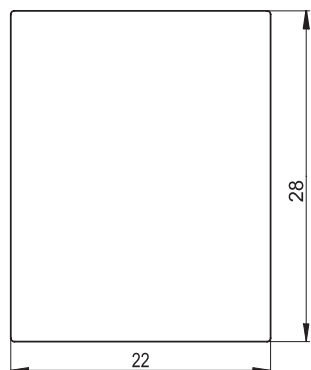



# KLASIK HLADKÝ | 22 - 25 - 28 | NEGATIVNÍ



Náhled	Kód výrobku	Název	Rozměr (cm)	Poznámky	Hmot. (kg)	Výrobní číslo	Jednotky
	KL - N34 - 22	Kachel R34 negativní	34/16x22		1,1	0200 315330	0,9
	KL - N34 - 25		34/16x25		1,4	0215 250R34	1,1
	KL - N34 - 28		34/16x28		1,6	0225 280R34	1,3
	KL - N45 - 22	Kachel R45 negativní	45,1/18x22		1,2	0200 315440	0,9
	KL - N45 - 25		45,1/18x25		1,6	0215 250R45	1,1
	KL - N45 - 28		45,1/18x28		1,8	0225 280R45	1,3
	KL - N56 - 22	Kachel R56 negativní	56,3/20x22		1,4	0200 315550	0,9
	KL - N56 - 25		56,3/20x25		1,8	0215 250R56	1,1
	KL - N56 - 28		56,3/20x28		2	0225 280R56	1,3
	KL - N68 - 22	Kachel R68 negativní	67,5/24x22		1,4	0200 315660	0,9
	KL - N68 - 25		67,5/24x25		1,8	0215 250R68	1,1
	KL - N68 - 28		67,5/24x28		2	0225 280R68	1,3
	KL - N79 - 22	Kachel R79 negativní	78,9/30x22		1,3	0200 315770	0,9
	KL - N79 - 25		78x9/30x25		1,8	0215 250R79	1,1
	KL - N79 - 28		78x9/30x28		1,9	0225 280R79	1,3
	KL - N34 - 0 - 22	Kachel R34 negativní - omítací	34/16x22		1,1	0200 315330P	0,6
	KL - N34 - 0 - 25		34/16x25		1,4	0215 250R34P	0,8
	KL - N34 - 0 - 28		34/16x28		1,6	0225 280R34P	1
	KL - N45 - 0 - 22	Kachel R45 negativní - omítací	45,1/18x22		1,2	0200 315440P	0,6
	KL - N45 - 0 - 25		45,1/18x25		1,6	0215 250R45P	0,8
	KL - N45 - 0 - 28		45,1/18x28		1,8	0225 280R45P	1
	KL - N56 - 0 - 22	Kachel R56 negativní - omítací	56,3/20x22		1,4	0200 315550P	0,6
	KL - N56 - 0 - 25		56,3/20x25		1,8	0215 250R56P	0,8
	KL - N56 - 0 - 28		56,3/20x28		2	0225 280R56P	1
	KL - N68 - 0 - 22	Kachel R68 negativní - omítací	67,5/24x22		1,4	0200 315660P	0,6
	KL - N68 - 0 - 25		67,5/24x25		1,8	0215 250R68P	0,8
	KL - N68 - 0 - 28		67,5/24x28		2	0225 280R68P	1
	KL - N79 - 0 - 22	Kachel R79 negativní - omítací	78,9/30x22		1,3	0200 315770P	0,6
	KL - N79 - 0 - 25		78,9/30x25		1,8	0215 250R79P	0,8
	KL - N79 - 0 - 28		78,9/30x28		1,9	0225 280R79P	1



## výška 22 cm

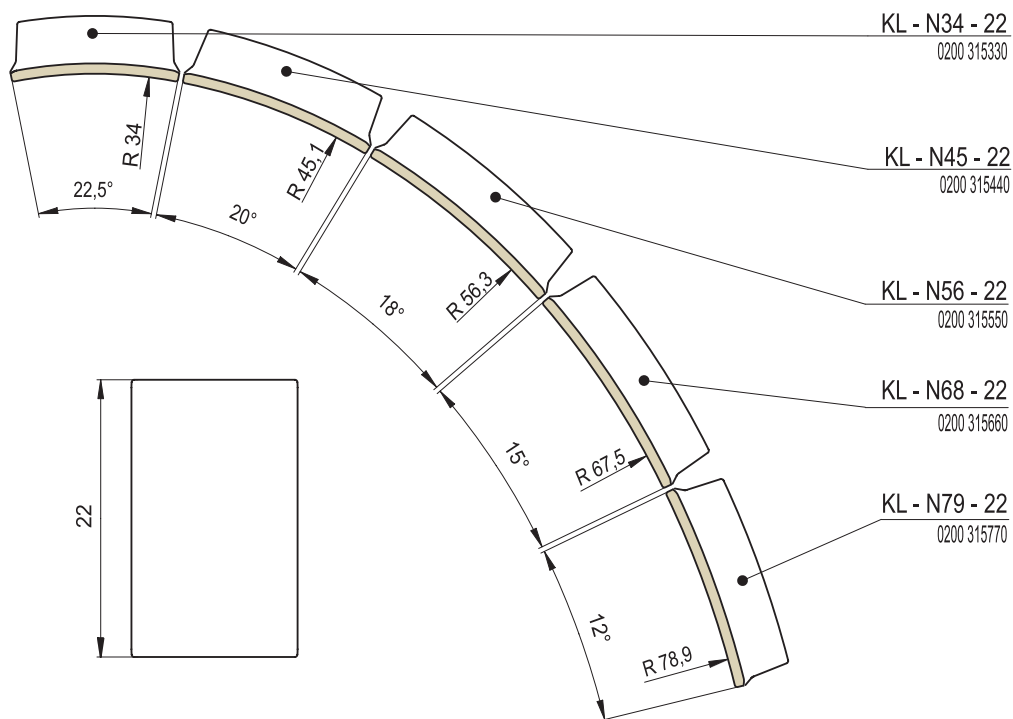

## výška 25 cm

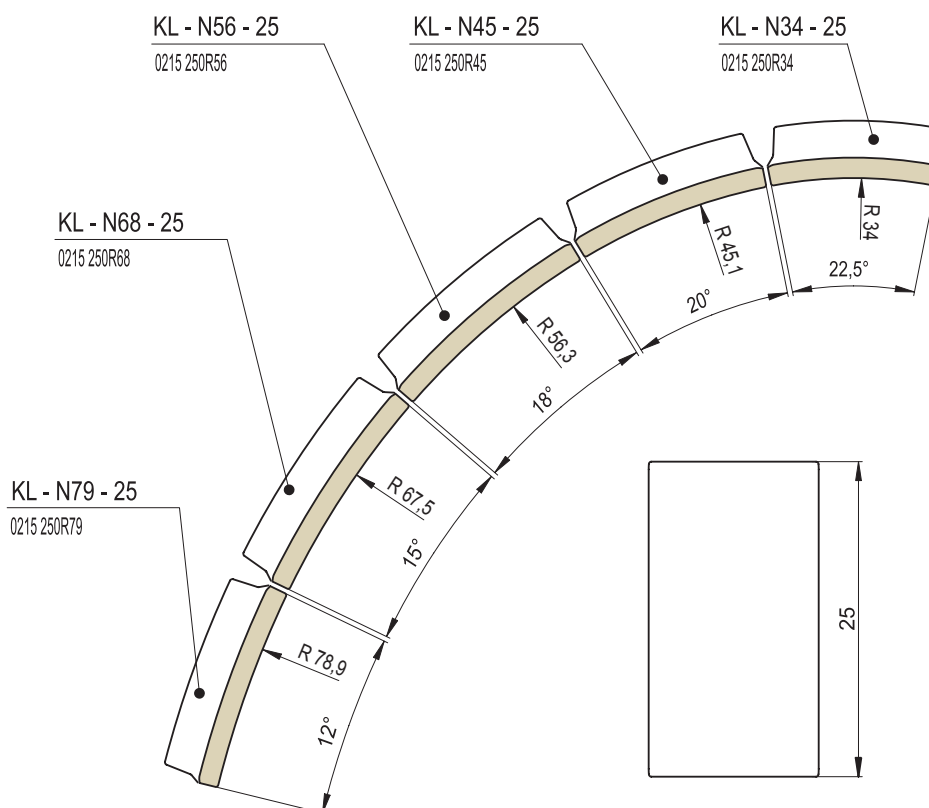

Rozměry v cm.

výška 28 cm

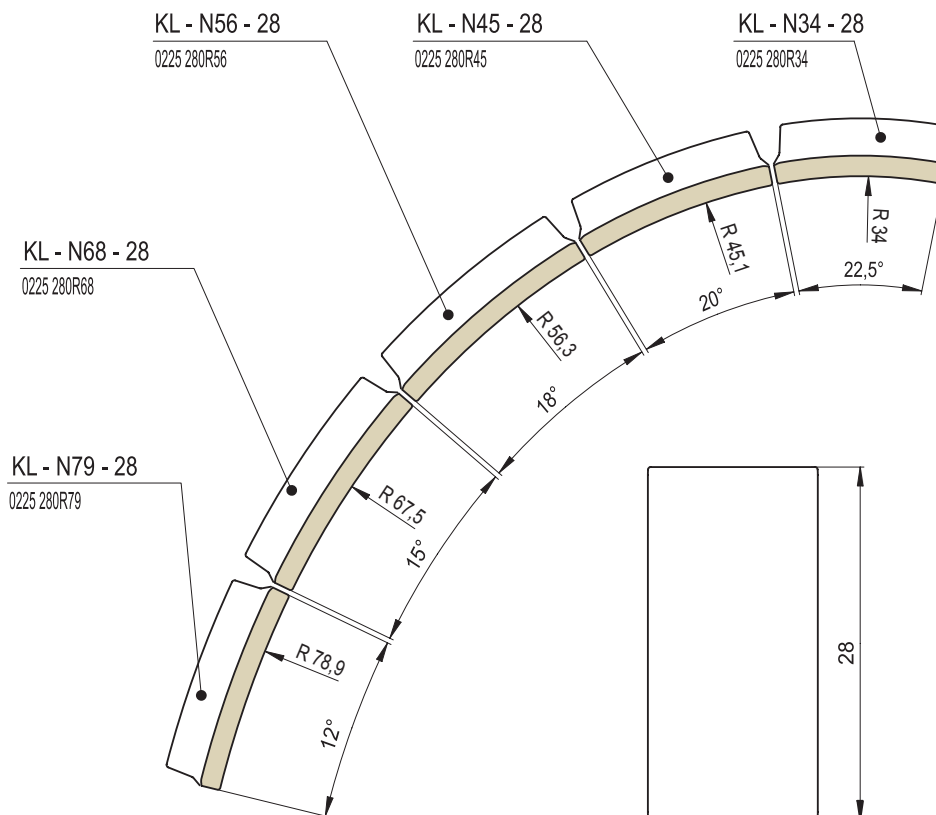



KL - C - 22  
Kachel KLASIK HLADKÝ



KL - C - 25  
Kachel KLASIK HLADKÝ



KL - C - 28  
Kachel KLASIK HLADKÝ



KL - CP - R1 - 22  
Roh celý půl R1



KL - CP - R1 - 25  
Roh celý půl R1



KL - CP - R1 - 28  
Roh celý půl R1



KL - CP - R4 - 22  
Roh celý půl R4



KL - CP - R4 - 25  
Roh celý půl R4



KL - CP - R4 - 28  
Roh celý půl R4



KL - PP - R1 - 22  
Roh půl půl R1

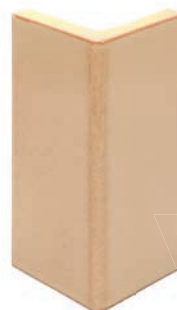

KL - PP - R1 - 25  
Roh půl půl R1



KL - PP - R1 - 28  
Roh půl půl R1



KL - PP - R4 - 22  
Roh půl půl R4



KL - PP - R4 - 25  
Roh půl půl R4



KL - PP - R4 - 28  
Roh půl půl R4



KL - PP - R6,5 - 22  
Roh půl půl R6,5



KL - PP - R6,5 - 25  
Roh půl půl R6,5



KL - PP - R6,5 - 28  
Roh půl půl R6,5



KL - PP - Z1 - 22  
Roh půl půl zkosení Z1



KL - PP - Z1 - 25  
Roh půl půl zkosení Z1



KL - PP - Z1 - 28  
Roh půl půl zkosení Z1



KL - PP - 45 - 22  
Roh půl půl 45°



KL - PP - 45 - 25  
Roh půl půl 45°



KL - PP - 45 - 28  
Roh půl půl 45°

2 | TRADIČNÍ A KLASICKÉ KACHLE



KL - C - C - 22  
Kachel čistící - kompletní



KL - C - C - 25  
Kachel čistící - kompletní



KL - C - C - 28  
Kachel čistící - kompletní



KL - C - CR - 22  
Kachel čistící - rám



KL - C - CV - 22  
Víko čistící plné



KL - C - CL - 22  
Clona pro kachel



KL - C - CL - 25  
Clona pro kachel



KL - C - CL - 28  
Clona pro kachel

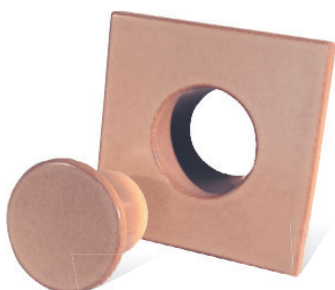

KL - C - K - 22  
Kachel čistící - kompletní



KL - C - KR - 22  
Kachel čistící - rám



KL - C - KZ - 22  
Zátka čistící



KL - C - V1 - 22  
Kachel větrací  
- pravidelná drážka



KL - C - V1 - 25  
Kachel větrací  
- pravidelná drážka

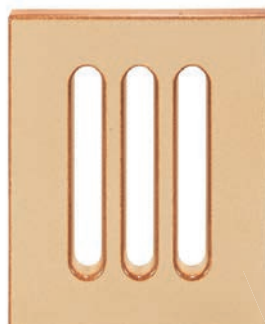

KL - C - V1 - 28  
Kachel větrací  
- pravidelná drážka



KL - C - V5 - 22  
Kachel větrací  
- mřížka

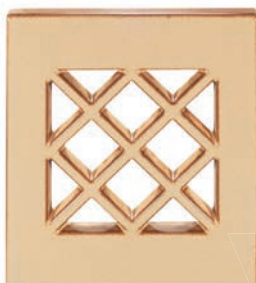

KL - C - V5 - 25  
Kachel větrací  
- mřížka

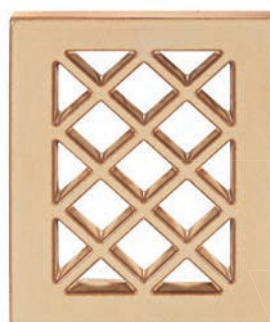

KL - C - V5 - 28  
Kachel větrací  
- mřížka



KL - C - V8 - 22  
Kachel větrací  
- šikmá drážka



KL - C - V8 - 25  
Kachel větrací  
- šikmá drážka

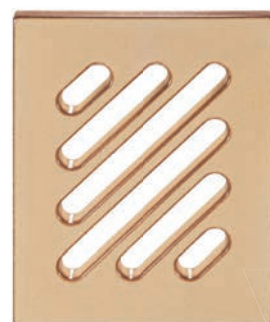

KL - C - V8 - 28  
Kachel větrací  
- šikmá drážka



KL - C - V9 - 22  
Kachel větrací  
- svislá drážka



KL - C - V9 - 25  
Kachel větrací  
- svislá drážka



KL - C - V9 - 28  
Kachel větrací  
- svislá drážka



KL - C - V2 - 22  
Kachel větrací  
- nepravidelná drážka



KL - C - V3 - 22  
Kachel větrací  
- čtverce



KL - C - V4 - 22  
Kachel větrací  
- plamen



KL - C - V6 - 22  
Kachel větrací  
- motiv



KL - C - V10 - 28  
Kachel větrací  
- strom



KL - C - CV2 - 22  
Víko čistící / větrací  
- nepravidelná drážka



KL - C - CR - 22  
+ KL - C - CV1 - 22  
Kachel čistící - rám  
Víko čistící / větrací  
- pravidelná drážka



KL - C - CR - 22  
+ KL - C - CV3 - 22  
Kachel čistící - rám  
Víko čistící / větrací  
- čtverce



KL - C - CR - 22  
+ KL - C - CV4 - 22  
Kachel čistící - rám  
Víko čistící / větrací  
- plamen



KL - C - CR - 22  
+ KL - C - CV5 - 22  
Kachel čistící - rám  
Víko čistící / větrací  
- mřížka



KL - C - CR - 22  
+ KL - C - CV6 - 22  
Kachel čistící - rám  
Víko čistící / větrací  
- motiv



KL - C - CR - 22  
+ KL - C - CV8 - 22  
Kachel čistící - rám  
Víko čistící / větrací  
- šikmá drážka



KL - C - CR - 22  
+ KL - C - CV9 - 22  
Kachel čistící - rám  
Víko čistící / větrací  
- svislá drážka





KL - C - M1 - 22  
Kachel dekorativní M1



KL - C - M2 - 22  
Kachel dekorativní M2



Sestava  
M1 + M2 + M3 + M4



KL - C - M3 - 22  
Kachel dekorativní M3



KL - C - M4 - 22  
Kachel dekorativní M4



KL - P29 - 22  
Kachel R29 pozitivní



KL - P29 - 25  
Kachel R29 pozitivní



KL - P29 - 28  
Kachel R29 pozitivní

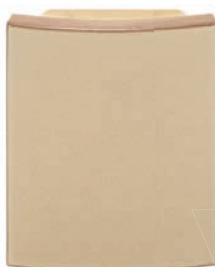

KL - P54 - 22  
Kachel R54 pozitivní



KL - P54 - 25  
Kachel R54 pozitivní



KL - P54 - 28  
Kachel R54 pozitivní





KL - P86 - 22  
Kachel R86 pozitivní



KL - P86 - 25  
Kachel R86 pozitivní



KL - P86 - 28  
Kachel R86 pozitivní



KL - P43 - C - 22  
Kachel R43  
čistící kompletní



KL - P43 - CR - 22  
Kachel R43  
čistící rám



KL - P43 - CV - 22  
Víko čistící R43  
- plné



KL - P43 - VV1 - 22  
Víko větrací R43  
- pravidelná drážka



KL - P43 - CR - 22  
+ KL - P43 - VV1 - 22  
Kachel čistící - rám  
Víko větrací  
- pravidelná drážka P43



KL - P43 - CR - 22  
+ KL - P43 - VV9 - 22  
Kachel čistící - rám  
Víko větrací  
- svislá drážka P43



KL - P43 - V1 - 22  
Kachel R43  
větrací V1



Vzor 3  
ZAKÁZKOVÁ VÝROBA



Vzor 4  
ZAKÁZKOVÁ VÝROBA