















LISÉNA



ROHÁKY, LISTELY A DOPLŇKY | 4



Náhled	Kód výrobku	Název	Rozměr (cm)	Poznámky	Hmot. (kg)	Výrobní číslo	Jednotky
	LS - H - K - 22	Pásek 22 - koncový	22x9	horizontální	0,7	0846 480220	1
	LS - H - K - 25	Pásek 25 - koncový	25x9		0,9	0846 480250	1,1
	LS - H - K - 28	Pásek 28 - koncový	28x9		1	0846 480280	1,2
	LS - H - P - 22	Pásek 22 - průběžný	22x9	horizontální	0,7	0846 475020	1
	LS - H - P - 25	Pásek 25 - průběžný	25x9		0,8	0846 475250	1,1
	LS - H - P - 28	Pásek 28 - průběžný	28x9		0,9	0846 475280	1,2
	LS - PP - R1	Roh půl půl R1	11x11x9	R1,0	0,7	0846 475023	1,4
	LS - PP - 45	Roh půl půl 45°	11/11x9	45°	0,6	0846 475026	1,4
	LS - PP - HV - Z2	Roh půl půl přechodový	11x11x9	přechod H-V, zkosení Z2	0,4	0846 475028	1,4
	LS - PP - K - Z2 - 22	Roh půl půl 22 - koncový	11x11x22	vertikální, zkosení Z2	1,1	0846 480050	1,6
	LS - PP - K - Z2 - 25	Roh půl půl 25 - koncový	11x11x25		1,2	0846 480055	1,8
	LS - PP - K - Z2 - 28	Roh půl půl 28 - koncový	11x11x28		1,4	0846 480058	2

Náhled	Kód výrobku	Název	Rozměr (cm)	Poznámky	Hmot. (kg)	Výrobní číslo	Jednotky
	LS - PP - P - Z2 - 22	Roh púl púl 22 - průběžný	11x11x22	vertikální, zkosení Z2	1,1	0846 475050	1,6
	LS - PP - P - Z2 - 25	Roh púl púl 25 - průběžný	11x11x25		1,2	0846 475055	1,8
	LS - PP - P - Z2 - 28	Roh púl púl 28 - průběžný	11x11x28		1,4	0846 475058	2
	LS - H - P - 22 - V	Pásek 22 - průběžný větrací	22x9	průřez 36 cm <sup>2</sup>	0,7	0846 475020V	1,2
	LS - PP - R1 - V	Roh púl púl R1 větrací	11x11x9	R1,0	0,5	0846 475023V	1,6
	LS - PP - 45 - V	Roh púl púl 45° větrací	11/11x9	45°	0,6	0846 475026V	1,6
	LS - PP - HV - Z2 - V	Roh púl púl přechodový větrací	11x11x9	průřez 18 cm <sup>2</sup> , přechod H-V, zkosení Z2	0,5	0846 475028V	1,6
	LS - PP - P - Z2 - 22 - V	Roh púl púl 22 - průběžný větrací	11x11x22	průřez 36 cm <sup>2</sup> , vertikální, zkosení Z2	1	0846 475050V	1,8
	LS - H	Hvězda ozdobná	5,8x8x1	-	0,03	0846 499008	0,3

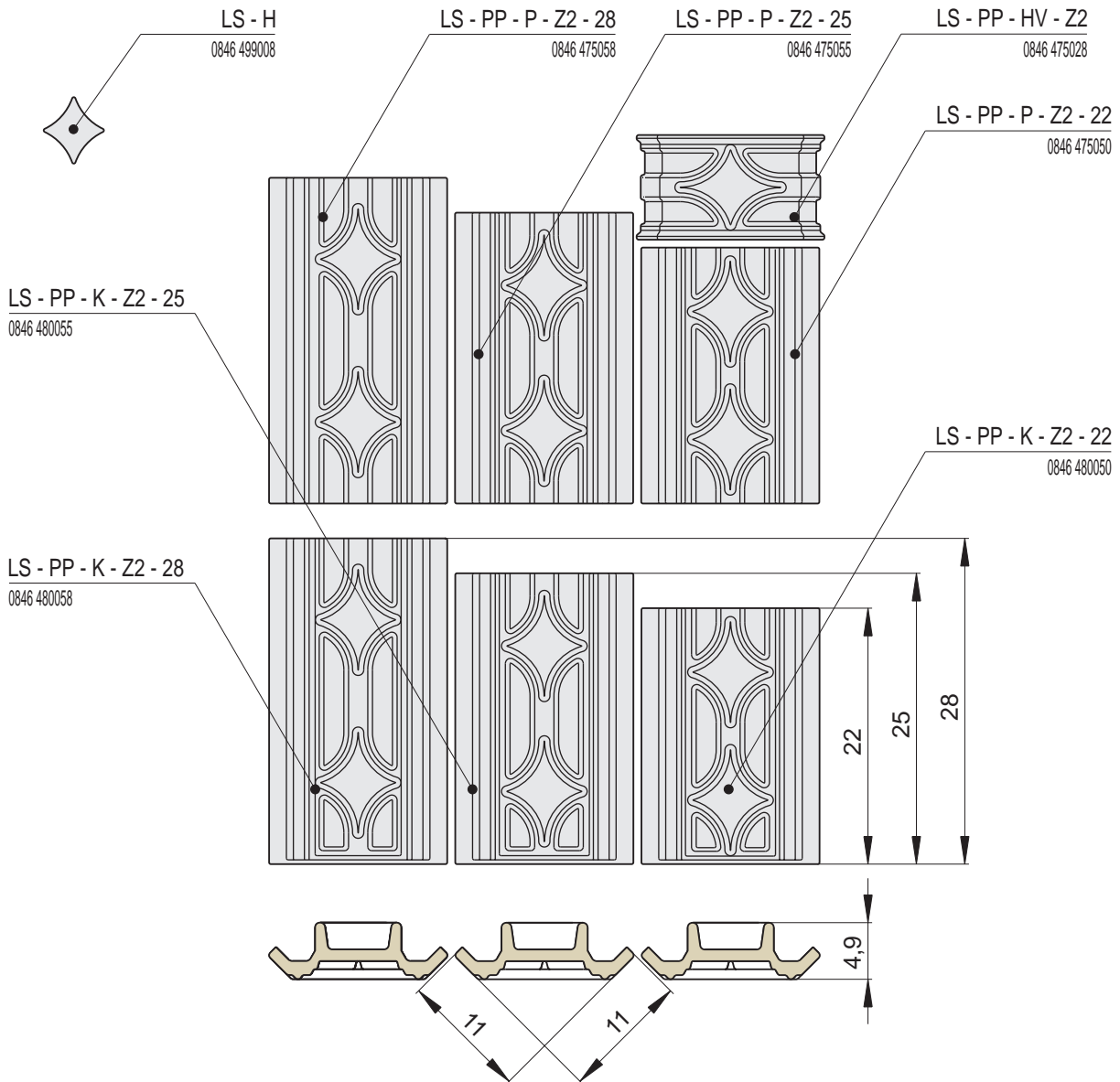

ROHÁKY, LISTEY A DOPLŇKY | 4

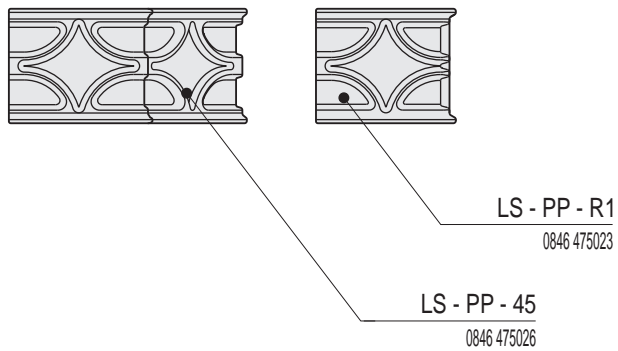
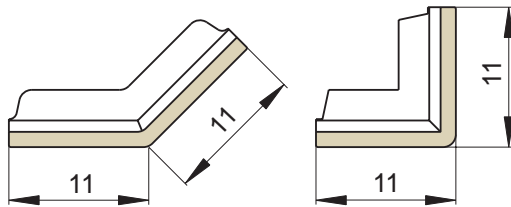
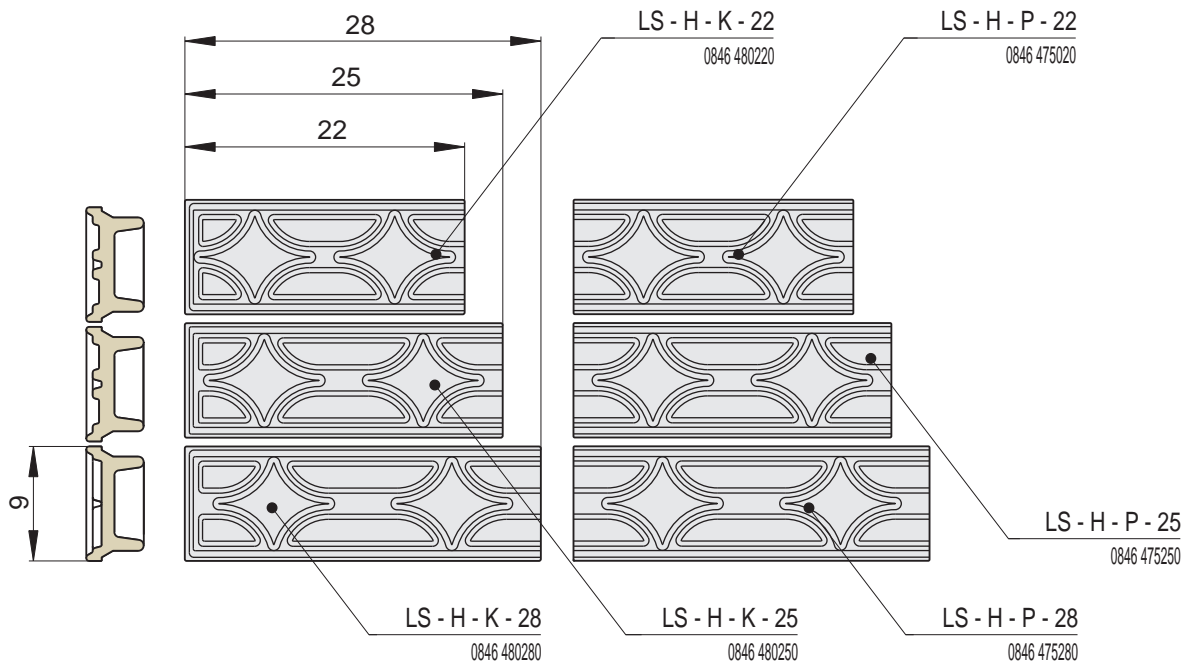

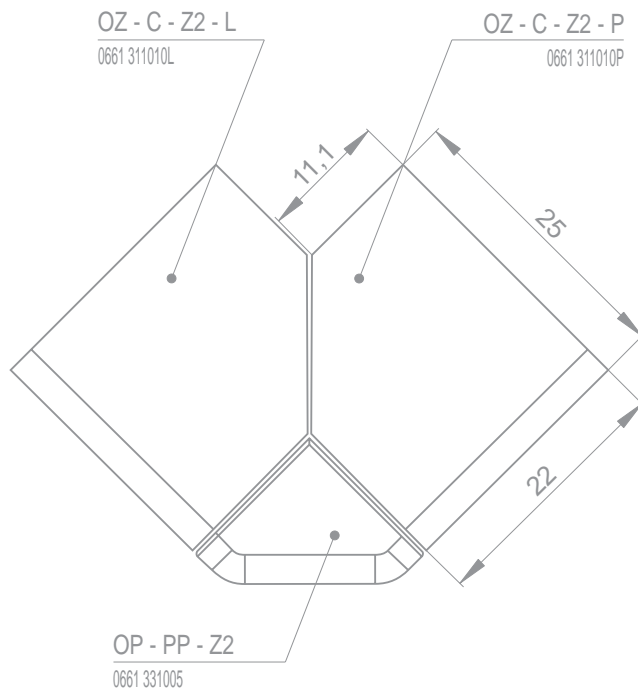
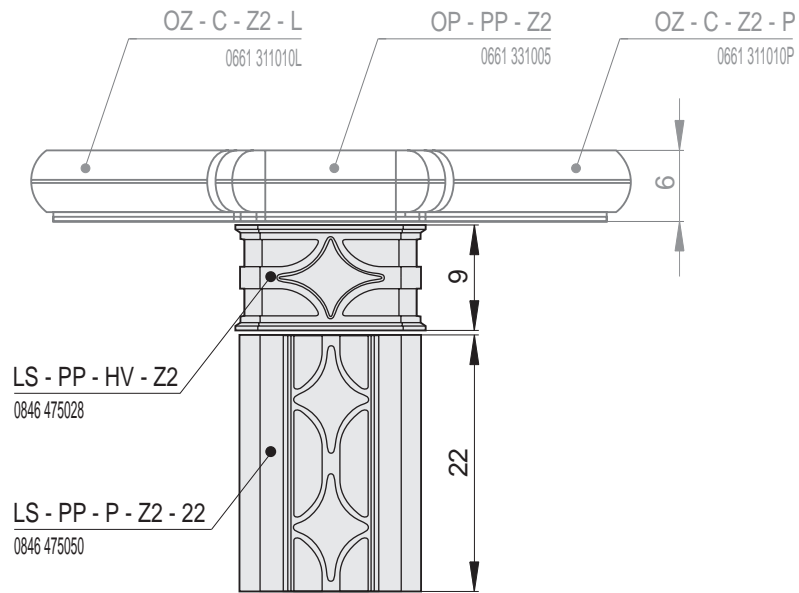

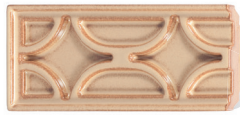

LS - H - K - 22  
Pásek 22  
- koncový



LS - H - K - 25  
Pásek 25  
- koncový

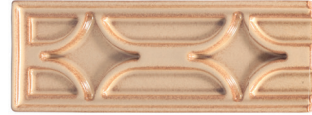

LS - H - K - 28  
Pásek 28  
- koncový



LS - H - P - 25  
Pásek 25  
- průběžný



LS - PP - R1  
Roh půl půl R1



LS - PP - 45  
Roh půl půl 45°



LS - PP - HV - Z2  
Roh půl půl přechodný



LS - H  
Hvězda ozdobná



LS - PP - K - Z2 - 22  
Roh půl půl 22  
- koncový



LS - PP - K - Z2 - 25  
Roh půl půl 25  
- koncový



LS - PP - K - Z2 - 28  
Roh půl půl 28  
- koncový



LS - PP - P - Z2 - 25  
Roh půl půl 25  
- průběžný



LS - H - P - 22 - V  
Pásek 22  
- průběžný větrací



LS - PP - R1 - V  
Roh půl půl R1  
větrací



LS - PP - HV - Z2 - V  
Roh půl půl  
přechodový větrací



LS - PP - P - Z2 - 22 - V  
Roh půl půl 22  
- průběžný větrací